

# 組み立て説明書

ラシック エルピー ソファ  
品名: Rasic LP Sofa  
<品番: RAS-3396>



組み立て前に必ずお読みください。

<組み立て時間>  
約30分

この度は、当社の商品をお買い上げいただき、誠に有り難うございます。  
安全にご使用いただく為、組み立て説明書をよくお読みになり正しくご使用ください。  
また、この組み立て説明書は大切に保管してください。

## 注意事項

- 使用可能定員を超えて座らないでください。《使用可能定員:2名》
- 組み立ての際には、窓を開けるなど、お部屋の換気を行ってください。  
また、家具設置後も時折換気を行ってください。
- ネジ及びボルトを締め終える際に、力を入れ過ぎると木の繊維がつぶれ、ネジ及び、ボルトが空回りするおそれがありますのでご注意ください。また、ネジを締め付ける際に斜めにねじ込むと部材が割れるおそれがありますのでご注意ください。
- 不要な敷物を敷いてから組み立てを行ってください、床が傷つくおそれがあります。
- 直射日光の当たる場所、火気や暖房器具の近くで使用しないでください。  
変色・変形・破損・火災の原因となります。
- 水分や色素を含むものを直接置いて長時間放置すると、商品に染み込んで取れなくなりますのでご注意ください。
- 座面や1本の脚のみに極度に偏った荷重または偏った位置にものを置くことは、お避けください。  
ソファは水平な場所に設置してください。また、滑りやすい床面で使用しないでください。  
ソファの上で立ち上がりたり踏み台にしないでください。  
転倒・破損・ケガ・事故の原因となります。
- コンセントは、指定容量内の製品を使用してください。定格以外やたこ足で使用すると、発熱による火災の原因となります。
- プラグやコードは定期的に点検してください。ぐらつきがあったり、ホコリの付いたプラグや破損したコードは、絶対に使用しないでください。また、組み立ての際には、コンセント・コード・電源プラグに傷が付いたり挟み込まないようにご注意ください。火災の原因となります。
- コンセントは、水気をかけたり濡れた手で操作しないでください。  
感電のおそれがあります。
- 長時間使用しない場合は、プラグをコンセントから抜いてください。



禁止



傾き注意

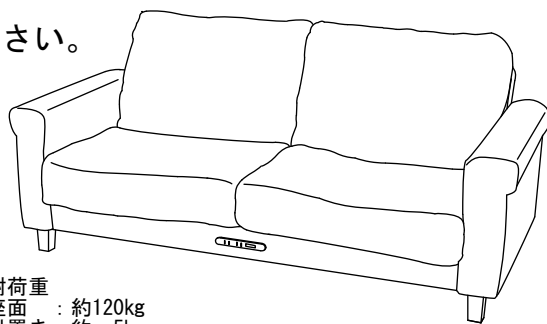

耐荷重  
座面 : 約120kg  
肘置き : 約 5kg



いいものいちば。

市場株式会社

〒675-2102 兵庫県加西市中野町1309-3

中国製 61601202 AT C-1 RAS-3396



組み立て前に各部品が揃っているかを確認してください。

□ 大きな部品

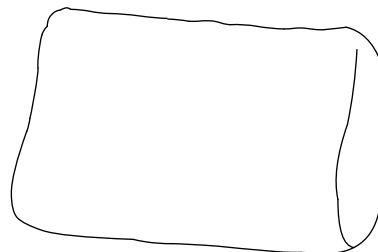
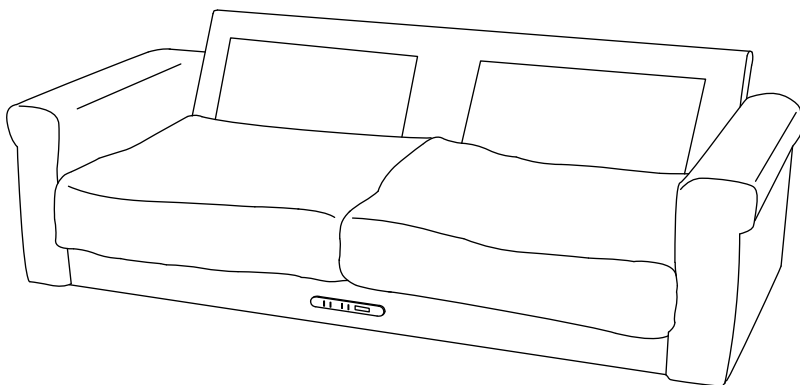



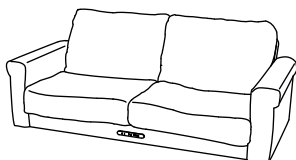

①ソファ本体:1個

②背面クッション:2個

本製品には樹脂製の脚がついていますので  
木脚を取り付けない状態でもご使用いただけます。

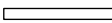
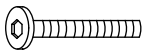

□ 小さな部品

番号	部品名	数	番号	部品名	数
③	 脚	4本	⑦	 六角レンチ	1本
④	 脚(樹脂)	1本	⑧	 フェルト	5枚 +予備2枚
⑤	 ワッシャー	4枚 +予備1枚	⑨	 面ファスナー	2枚
⑥	 ボルト	4本 +予備1本			

品質表示

寸法 幅1700mm×奥行820mm×高さ800mm  
座面の高さ280/380mm

構造部材 天然木(ラバーウッド材)  
天然木化粧繊維板(オーク材)  
Sパネ、ウェービングテープ

張り材 綿100%

クッション材 ウレタンフォーム

表面加工 ラッカー塗装

取り扱い上の注意

- ・直射日光又は熱を避ける。
- ・転倒の危険性があるため、座る以外の用途に使用しない。
- ・ソファの上で立ち上がらない。
- ・背もたれや脚に極度の偏った荷重をかけない。

表示者 市場株式会社  
兵庫県加西市中野町1309-3  
中国製

※床板が傷つかないように不要な敷物を商品の下に敷いて組み立てを行ってください。

- 1**
- ①ソファ本体を後ろに倒し、③脚を⑤ワッシャー、⑥ボルトの順で⑦六角レンチを使用して仮止めします。次に④脚(樹脂)を中心にねじ込みます。全てのボルトの位置が合ったことを確認してしっかりと締めてください。最後に③脚と④脚(樹脂)の先端に⑧フェルトを貼ります。

③脚は真下から見たときに、脚先が外側に寄った向きで取り付けてください

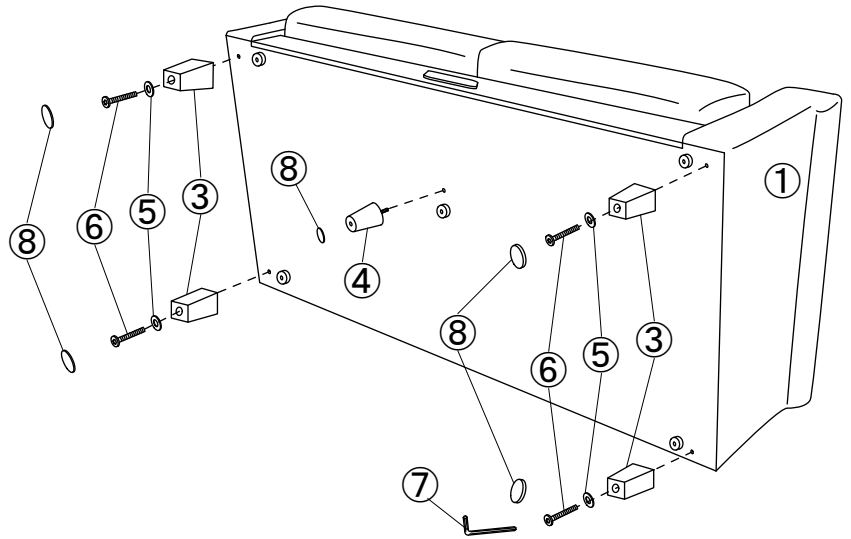
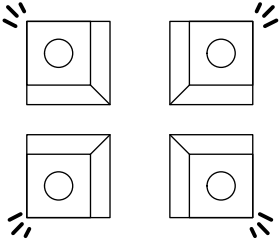

**使用部品**

- ①:1個 ③:4本 ④:1本  
⑤:4枚 ⑥:4本 ⑦:1本 ⑧:5枚

- 2**
- 1**で組み立てた①ソファ本体を起こして置き、①ソファ本体に②背面クッションを取り付けます。



余った⑧フェルト2枚は、万が一ご使用中に本体脚裏のフェルトが剥がれてしまった場合にお使いください。

**使用部品**

- ②:2個

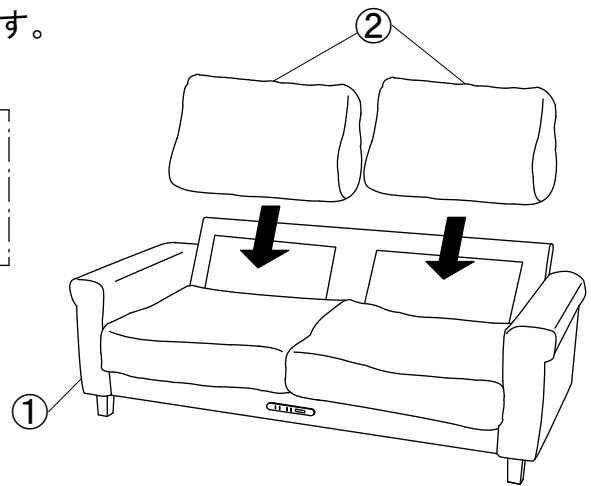

⑨面ファスナーはクッションを本体に固定する場合にご使用ください。

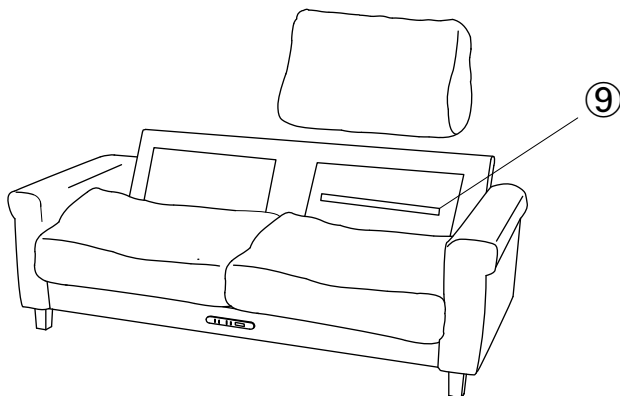

ご使用の際は、本体裏面についているポケットのファスナーを開けてコードを取り出してください。

