

組み立て説明書

LIVING TERRITORY
Dining Chair2 823060



組み立て前に必ずお読みください。

この度は、当社の商品をお買い上げいただき、誠に有り難うございます。
安全にご使用いただく為、組み立て説明書をよくお読みになり正しくご使用ください。
また、この組み立て説明書は大切に保管してください。

注意事項

- 使用可能定員を超えて座らないでください。《使用可能定員:1名》
- 組み立ての際には、窓を開けるなど、風通しの良い状態でお部屋を換気しながら組み立てを行ってください。また、家具設置後も時折換気を行ってください。
- ネジ及びボルトを締め終える際に、力を入れ過ぎると木の繊維がつぶれ、ネジ及びボルトが空回りする原因となることがあります。また、ネジを締め付ける際に斜めにねじ込むと部材が割れる原因となることがありますのでご注意ください。
- ボルトは位置を合わせながら、仮止めしてください。
全てのボルトの位置が合ったことを確認の上、最後にしっかりとボルトを締めてください。
- 不要な敷物を敷いてから組み立てを行ってください。床が傷つく原因となることがあります。
- 直射日光の当たる場所、火気や暖房器具の近くで使用しないでください。
変色・変形・破損・火災の原因となることがあります。
- 湿度の高い状態で使用しないでください。錆が生じることがあります。
- 水分や色素を含むものを座面に直接置いて長時間放置すると、商品に染み込んで取れなくなることがありますのでご注意ください。また、使用とともにベタツキが生じることがあります。
- 座面や1本の脚のみに極度に偏った荷重をかけたり、座ったまま左右に動かしたりすることはお避けください。チェアは水平な場所に設置してください。また、滑りやすい床面で使用しないでください。
チェアの上で立ち上がったたり踏み台にしないでください。
転倒・破損・ケガ・事故の原因となることがあります。

品質表示	
寸法	幅485×奥行485mm×高さ700mm 座面の高さ440mm
構造部材	背部：天然木化粧合板(オーク材) 脚部・フレーム：金属(スチール)
表面加工	ラッカー塗装・粉体塗装
張り材	合成皮革(PVC)
クッション材	ウレタンフォーム
取り扱い上の注意	・直射日光又は熱を避けて下さい。 ・転倒の危険性があるため、座る以外の用途に使用しないで下さい。 ・椅子の上で立ち上がらないで下さい。 ・背もたれや脚に極度の偏った荷重をかけないで下さい。
販売元	株式会社 アダストリア
製造元	市場株式会社 兵庫県加西市中野町1309-3 台湾製



危険



設置注意

耐荷重：
座面 約80kg

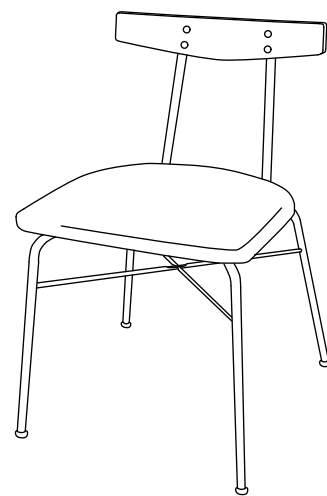

niko and ...



組み立て前に各部品が揃っているかを確認してください。

□ 大きな部品

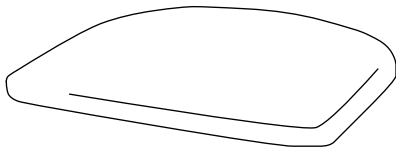

①座面 : 1個

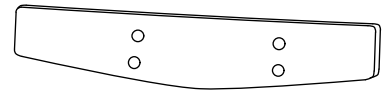

④背もたれ : 1枚

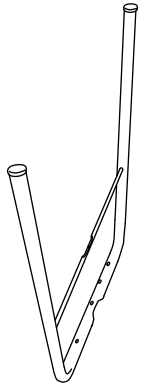

②脚A : 1個

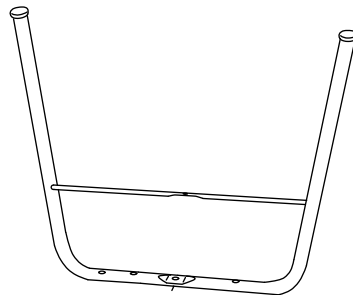

※脚Bは内側に凹みがあります。

③脚B : 1個

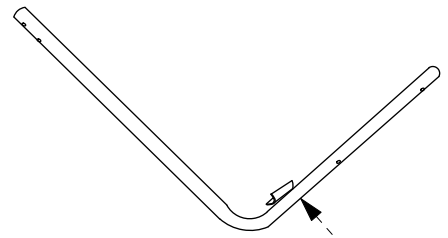





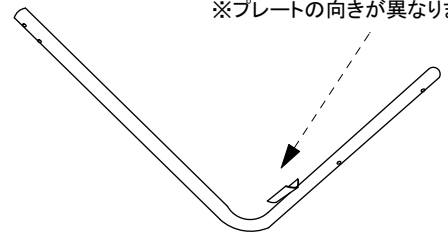



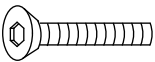

⑤背面バー(左) : 1本

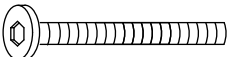
※プレートの向きが異なります。

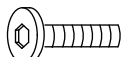

⑥背面バー(右) : 1本

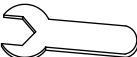
□ 小さな部品

番号	部品名	数	番号	部品名	数
⑦	 皿ボルト	4本	⑬	 インサート	4個
⑧	 ボルト(長)	4本	⑭	 樹脂ワッシャー	10個
⑨	 ボルト(中)	2本	⑮	 ナット	1個
⑩	 ボルト(短)	2本	⑯	 六角レンチ	1本
⑪	 ワッシャー	8枚	⑰	 スパナ	1本
⑫	 スプリングワッシャー	8枚			

※床板が傷つかないように不要な敷物を商品の下に敷いて組み立てを行ってください。

- 1** 拡大図のように②脚Aと③脚Bの中心部の凹凸が合うように交差させ、脚部中心に図のように⑩ボルト(短)で⑪ワッシャー・⑫スプリングワッシャーを挟んで、⑬六角レンチを使用して仮止めします。次に、②脚Aと③脚Bのサンの中心を⑪ワッシャー・⑫スプリングワッシャーを挟んで、⑩ボルト(短)と⑮ナットで⑬六角レンチと⑰スパナを使用して仮止めします。

拡大図

※②脚Aを寝かすようにして、片脚をサンの間に通します。

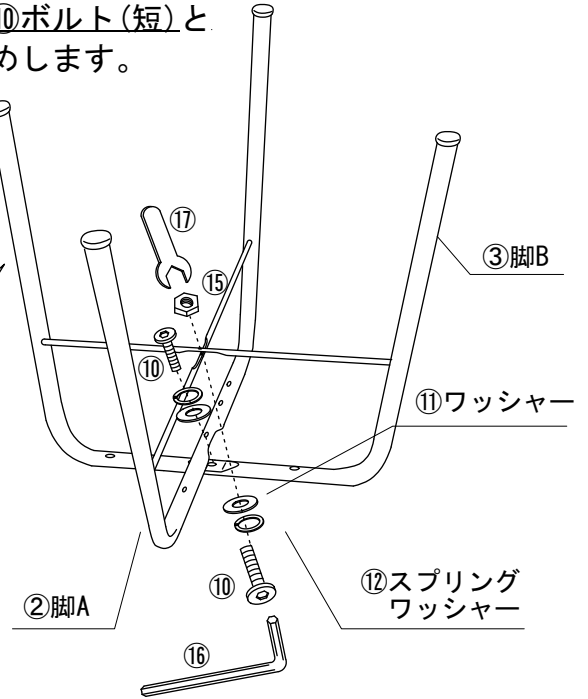
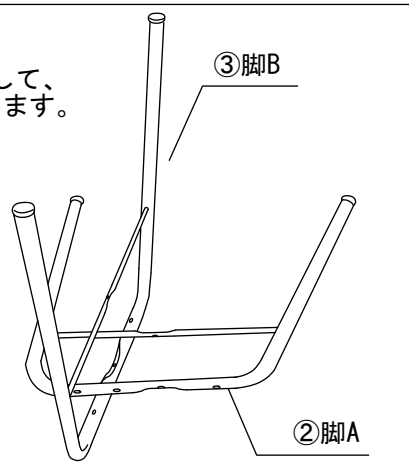

使用部品

- ②:1個 ③:1個 ⑩:2本 ⑪:2枚
⑫:2枚 ⑮:1個 ⑬:1本 ⑰:1本

- 2** テーブルなどの台の上に①座面を裏返しに置きます。座面裏の穴に合わせて、⑭樹脂ワッシャーを挟んで、**1**で組み立てた②脚Aと③脚Bを置きます。①座面と②脚Aと③脚Bを⑪ワッシャー・⑫スプリングワッシャーを挟んで、⑨ボルト(中)で⑬六角レンチを使用して仮止めします。

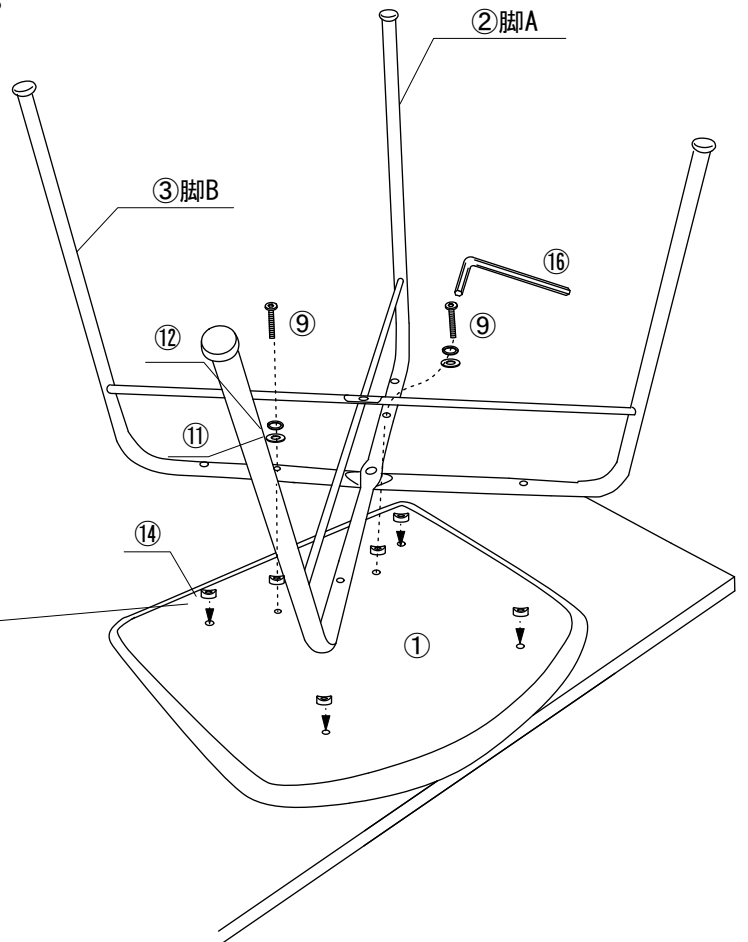

⑭樹脂ワッシャーはアールのある面を上向きにして挟んでください。

使用部品

- ①:1個 ⑨:2本 ⑪:2枚
⑫:2枚 ⑭:6個 ⑬:1本

3 **2**で組み立てた**2脚A**と**3脚B**に**5背面バー(左)**、**6背面バー(右)**を置き、**11ワッシャー**・**12スプリングワッシャー**を挟んで、**8ボルト(長)**で**16六角レンチ**を使用して仮止めします。その際、**14樹脂ワッシャー**は**1座面**と**2脚A**、**3脚B**の間に挟んでずれていないかを確認してください。

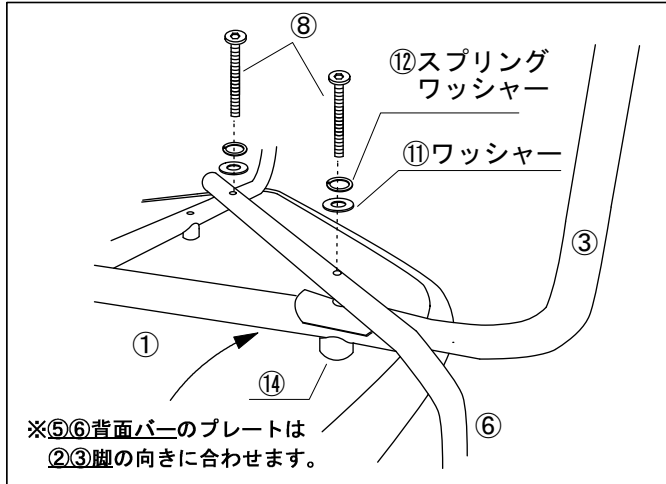

※**5****6**背面バーのプレートは**2****3**脚の向きに合わせます。

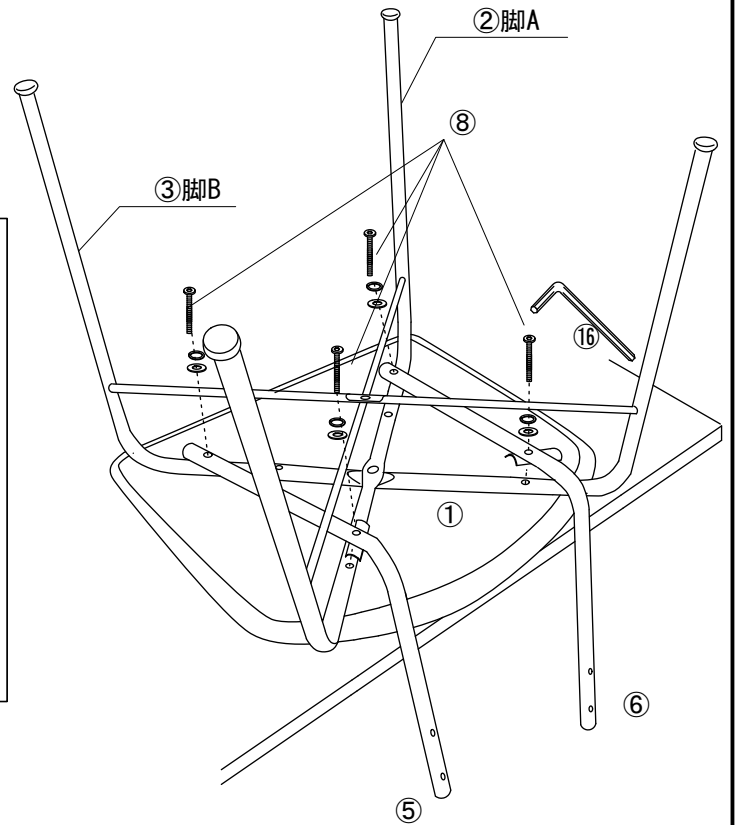

使用部品

- ⑤:1本 ⑥:1本 ⑧:4本
- ⑪:4枚 ⑫:4枚 ⑬:1本

4 **3**で組み立てた**5背面バー(左)**、**6背面バー(右)**と**4背もたれ**の間に**14樹脂ワッシャー**を挟んで、**4背もたれ側**に**13インサート**をセットして**7皿ボルト**で**16六角レンチ**を使用して仮止めします。その際、**13インサート**を指で抑えながら**7皿ボルト**を固定します。全てのボルトの位置が合っていることをご確認の上、全てのボルトをしっかりと固定してください。

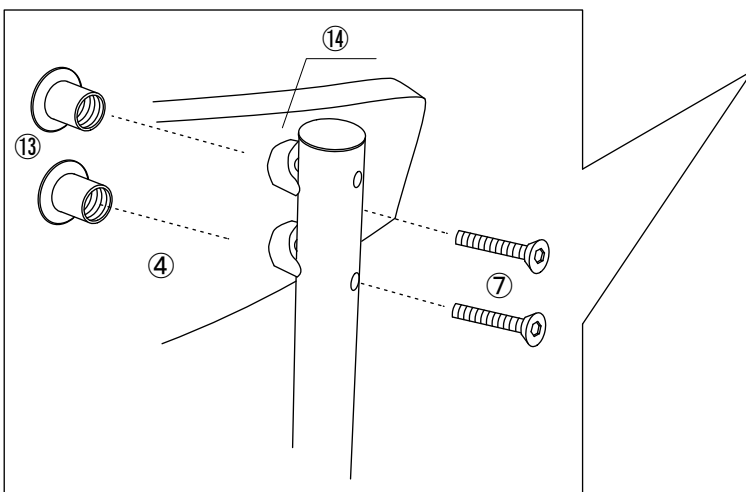

使用部品

- ④:1枚 ⑦:4本 ⑬:4個
- ⑭:4個 ⑯:1本

※がたつきが出る場合は1度全てのボルトを軽くゆるめた状態で再度、がたつきがない状態を確認の上、締め付けを行ってください。

