

# 組立て説明書

LIVING TERRITORY  
Sofa 2P TYPE2 751866



組立て前にお読み下さい。

この度は、当社の商品をお買い上げ頂き、誠に有り難うございます。  
安全にご使用頂く為、組立て説明書をご覧になり正しくご使用下さい。

※2人で組立てを行って下さい。

## 注意事項

- 商品を組立てられる際には、窓を開ける等、風通しの良い状態でお部屋を換気しながら組立てを行って下さい。また、家具設置後も時折換気を行って頂く事をお勧め致します。
- ネジ及びボルトを締め終えられる際に、力を入れ過ぎますと木の繊維がつぶれ、ネジ及びボルトが空回りする恐れがございますのでご注意下さい。また、ネジを締め付ける際に斜めにねじ込みますと部材が割れる恐れがございますのでご注意下さい。
- ボルトは位置を合わせながら、仮止めして下さい。**  
全てのボルトが合ったことをご確認の上、最後にしっかりとボルトを締めて下さい。
- 水分や色素を含む物を直接置いて長時間放置されますと、商品に染み込んで取れなくなる恐れがございますのでご注意下さい。
- 使用中の摩擦により色移りすることがあります。特に、汗や水分などで濡れた状態で使用すると色移りすることがありますのでご注意下さい。
- 座面や背もたれ、1本の脚のみにに極度に偏った荷重、または偏った位置に物を置く事はお避け下さい。倒れる危険がございます。
- ソファの上で立ち上がったたり、飛び跳ねたりしないで下さい。破損によりケガをする恐れがございます。
- ソファは水平な場所に設置して下さい。
- 脚フレームの緩みがないかを定期的にチェックして、脚をしっかりと固定して下さい。
- 座面、背もたれのカバーは洗濯できません。

寸法	品質表示
	幅1320mm×奥行815mm×高さ850mm 座面の高さ 430mm
構造部材	天然木化粧繊維板(オーク材) 天然木(オーク材) 金属(スチール)
表面加工	ラッカー塗装・粉体塗装
張り材	綿65% ポリエステル30% レーン5%
クッション材	ウレタンフォーム
取り扱い上の注意	・直射日光又は熱を避けて下さい。 ・転倒の危険性があるため、座る以外の用途に使用しないで下さい。 ・ソファの上で立ち上がったたり飛び跳ねたりしないで下さい。
販売元	株式会社 アダストリア
製造元	市場株式会社 兵庫県加西市中野町1309-3
	中国製：クッション、台湾製：本体フレーム



危険



傾き注意

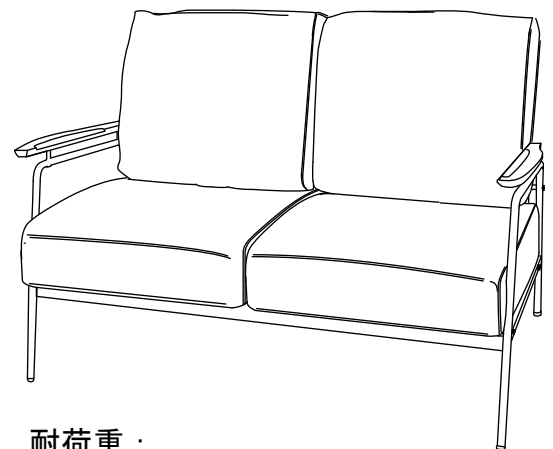

耐荷重：  
座面 約120kg  
肘置き 約5kg

niko and ...



組立て前に各部品が揃っているかをご確認下さい。

□ 大きな部品

①背もたれ : 2個

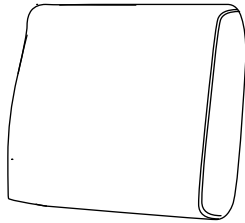

②座面 : 2個

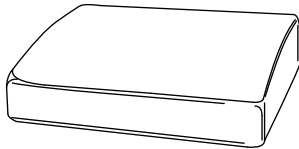

③左脚 : 1個

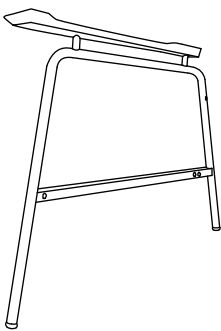

④右脚 : 1個

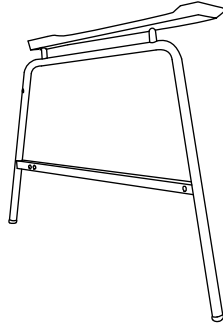

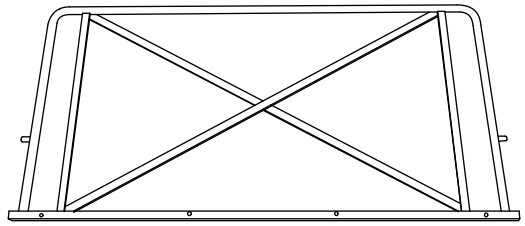

⑤背面フレーム : 1個

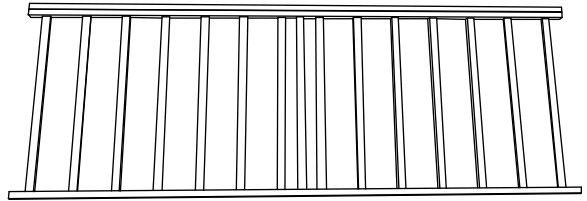

⑥座面フレーム : 1個

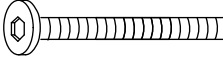
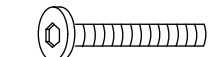

□ 小さな部品

番号	部品名	数
⑦	 ボルト(長)	6本
⑧	 ボルト(短)	6本
⑨	 六角レンチ	1本

※床板が傷つかないように柔らかい布等を商品の下に敷いて組立てを行って下さい。

1

⑤背面フレームと⑥座面フレームを⑧ボルト(短)で⑨六角レンチを使用して仮止めします。

※商品が大きいので、組立てや取り扱いにご注意下さい。  
組立て作業は2人で行って下さい。

※⑤背面フレームを表と裏で逆に取付けますと、で組立てできません。横から見た時の角度に注意して下さい。

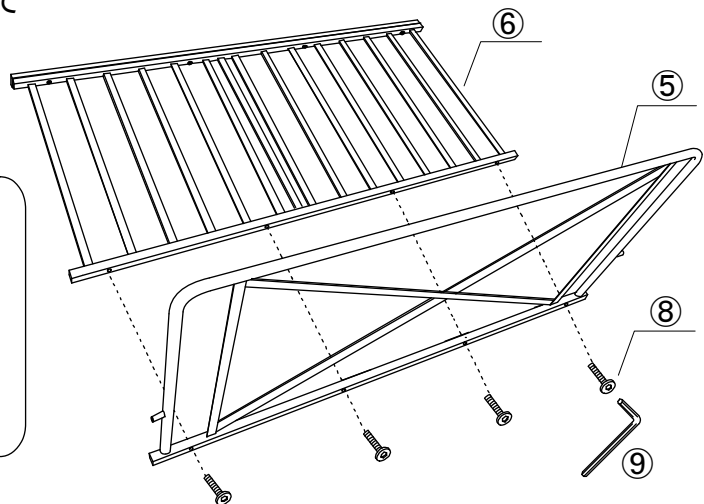
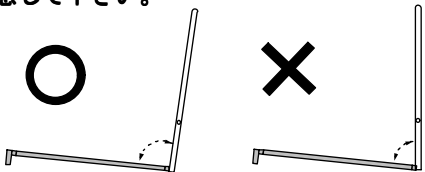

使用部品

⑤:1個 ⑥:1個 ⑧:4本 ⑨:1本

## 2

1で組立てたパーツに③左脚、④右脚を⑦ボルト(長)と⑧ボルト(短)で⑨六角レンチを使用して仮止めします。全てのボルトの位置が合ったことをご確認の上、全てのボルトをしっかりと締めて下さい。

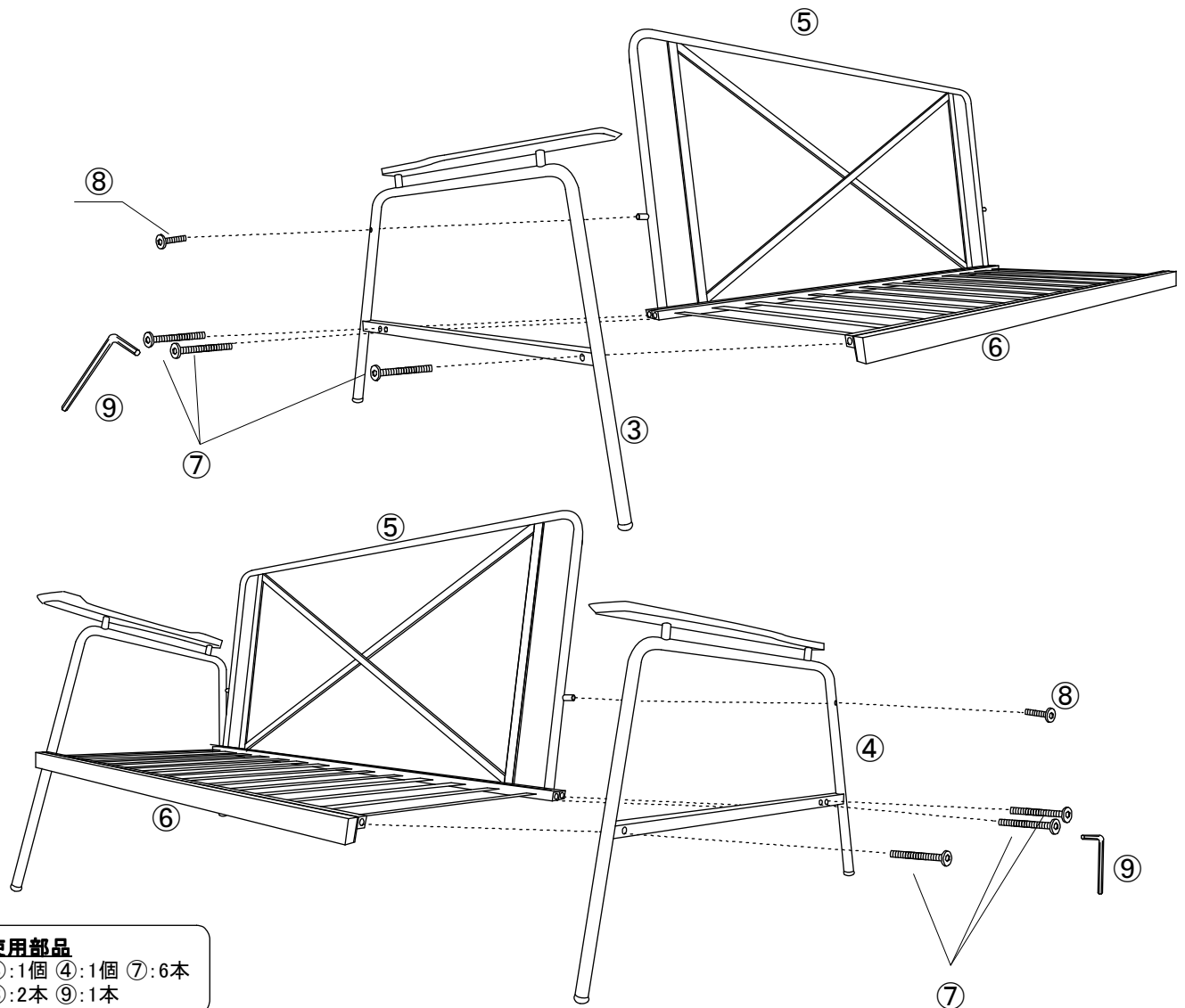

### 使用部品

③:1個 ④:1個 ⑦:6本  
⑧:2本 ⑨:1本

## 3

本体フレームに②座面を置き、その上に①背もたれを置いて下さい。その際、拡大図のように②座面の裏にある固定用のテープを使用し、本体フレームと座面を固定して下さい。

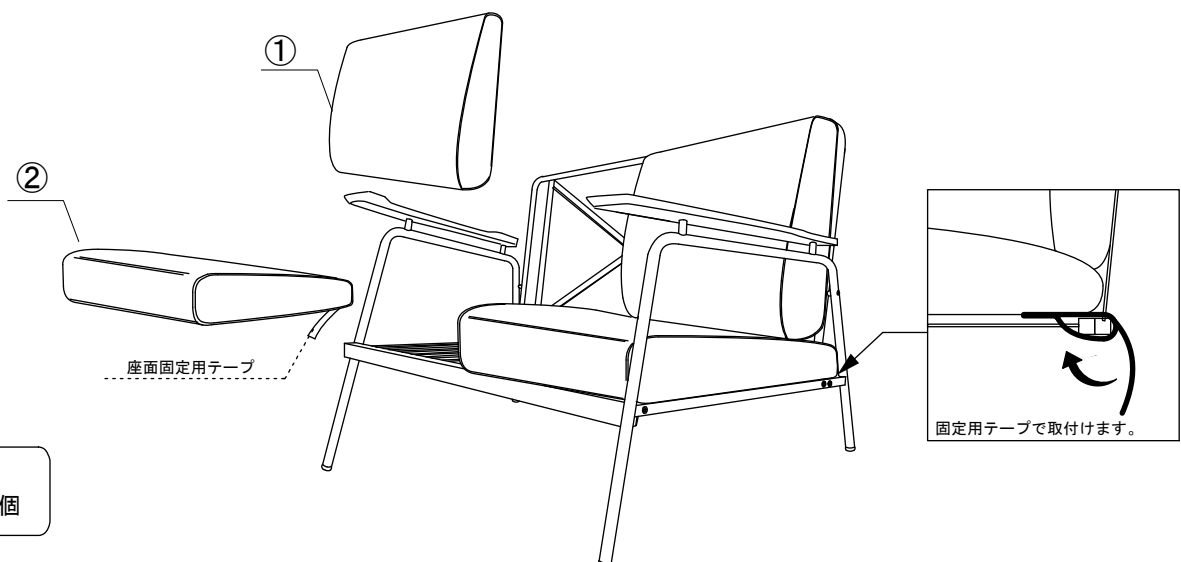

### 使用部品

①:2個 ②:2個