

この度は、niko and... 製品をお買い上げいただきまして、誠にありがとうございました。この製品を末永く安全にご使用いただくために、この「組立説明書」をよくお読みいただき、内容を理解した上で、正しく組立および、使用をしてください。また、「組立説明書」や付属のレンチ等は必要に応じていつでも取り出せるように、大切に保管してください。

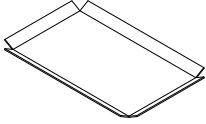





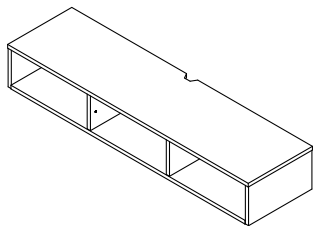
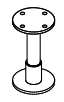
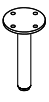
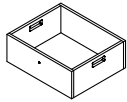

⚠ 注意

❗ 組立ては製品を使用する場所で十分なスペースをとって、梱包用段ボールや敷物などの上で行ってください。

❗ 組立て中にパーツ等の不足、不備があった場合はすぐに組み立てを中断し、お買い上げの販売店までご連絡ください。

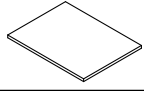

パーツチェックリスト

<p>A 本体×1</p> 	<p>B1 脚×4</p> 	<p>B2 脚×1</p> 	<p>D ボックス×1</p> 	<p>F ボルトS×20</p> 	<p>H スプリングワッシャー×21</p> 	<p>J 棚受けダボ×4</p> 
	<p>C 棚板×1</p> 	<p>E 取っ手×1</p> 	<p>G ボルトL×1</p> 	<p>I ワッシャー×21</p> 	<p>K 六角レンチ×1</p> 	

[組立順序] パーツチェックリストで各パーツを確認してください。床などにキズがつかないように、敷物などの上で作業を行ってください。

1 下図のように**A**本体を逆さまの状態で置き、**B1**脚を四隅に、**B2**脚を中央に、**A**本体の埋め込みナット位置に合わせて設置します。**F**ボルトSに**H**スプリングワッシャーと**I**ワッシャーを通しながら、脚の穴から差込み、付属の**K**六角レンチを使って締め付けします。

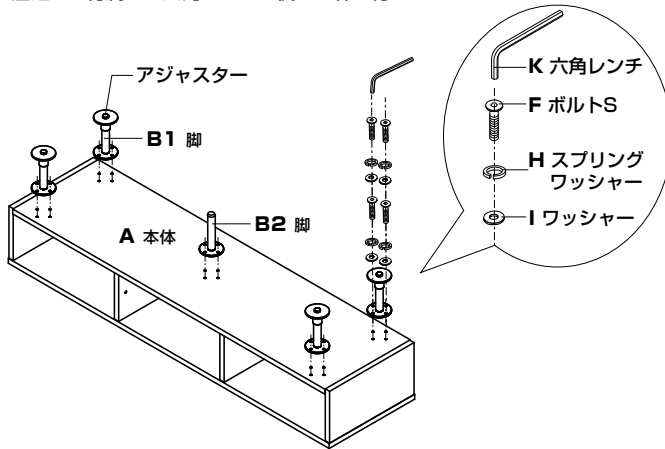

2 周囲に気をつけながら本体を起こし、**J**棚受けダボを下図のようにねじ込み、**C**棚板を設置します。

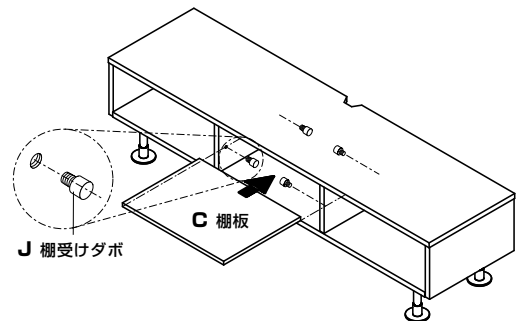

3 下図のように、**D**ボックスの内側から、**H**スプリングワッシャーと**I**ワッシャーを通した**G**ボルトLを穴に差込み、**E**取っ手を取付けます。そして、本体に入れ込みます。

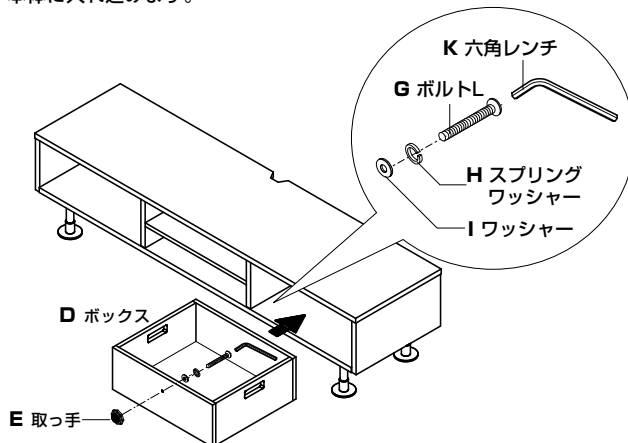

4 アジャスターでガタツキを調整すれば完成です。

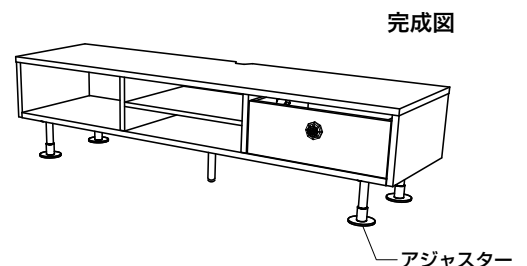

※ボックスは左右どちらにも設置できます。